

Zmluva o dielo : č. 9344215

uzavretá v zmysle § 536 a násl. Obchodného zákonníka č. 513/91 Z.z. ustanovení súvisiacich s prípravou a realizáciou prác podľa predmetu plnenia tejto zmluvy

Článok I.

Zmluvné strany

1.1. *Objednávateľ:*

Obchodné meno : **Obec Jablonové**
Zastúpený : **starosta obce Ladislav Čička**
Sídlo : **Obecný úrad č.92, 013 52**
Bankové spojenie : **244 21 432 / 0200 VÚB**
IČO : **00 321 338**
DIČ : **2020 626 432**
IČ DPH : **....**
Kontaktné tel. číslo : **0918/519 483**
Kontaktný mail : **starosta@jablonove.sk**

1.2. *Zhotoviteľ:*

Obchodné meno : **RIPLAST s.r.o**
Zastúpený : **Martin Richter – konateľ**
Zapísaná v OR OS Žilina, Oddiel: Sro, Vložka číslo: 55023/L
Sídlo : **Kollárova č.73, 036 01 MARTIN**
Bankové spojenie : **292 786 0371 / 1100 Tatrabanka**
IČO : **46253203**
DIČ : **2023303304**
IČ DPH : **SK2023303304**
Kontaktné tel. číslo : **043 – 42 206 66 – Martin (riplast.mt@gmail.com)**
041 – 50 071 67 – Žilina (riplast.za@gmail.com)
045 – 53 666 43 – Zvolen (riplast.zv@gmail.com)
0905 943311 – Banská Bystrica (riplast.bb@gmail.com)
0915 816929 – Žiar nad Hronom (riplast.zh@gmail.com)
e-mail : **riplast@ri-okna.com**
web : **www.riplast.sk**

Uvedení zástupcovia oboch strán prehlasujú, že podľa stanov spoločenskej zmluvy alebo iného obdobného organizačného predpisu sú oprávnení túto zmluvu podpísať a k platnosti zmluvy nie je treba podpísať inej osoby.

Článok II.

Dielo

2.1. Zhotoviteľ sa zaväzuje vykonať pre objednávateľa dielo, dodávku a montáž plastových okien, prípadne dverí, a doplnkov k oknám na adrese : **BUDOVA PRE ŠPORT č.parcely KKN 2333- obec Jablonové – špecifikácia : okná a vchodové dvere.**

- 2.2. Dielo bude vykonané v dohodnutom množstve podľa CP9344215, ktorá tvorí neoddeliteľnú súčasť tejto zmluvy .
- 2.3. Funkcia otvárania krídel okien je posudzovaná z pohľadu miestnosti, do ktorej sa tieto otvárajú .
- 2.4. Zhotoviteľ sa zaväzuje zrealizovať dielo vo vysokom štandarde stavebno-montážnych prác pri dodržaní projektovaných parametrov, platných STN, prevádzkových a bezpečnostných predpisov.

Článok III.

Doba plnenia

- 3.1. Predbežný termín začatia prác na diele : 44-45 týždeň.2015
- 3.2. Predbežný termín dokončenia diela : 44-45 týždeň.2015
Presný termín začatia montáže bude oznámený telefonicky.
- 3.3. Zhotoviteľ sa zaväzuje vykonať dielo v lehote podľa dohody uvedenej v tejto zmluve za podmienky stavebnej pripravenosti .

Článok IV.

Cena predmetu diela

- 4.1. Cena za zhotovenie diela v rozsahu článku II. tejto zmluvy je stanovená dohodou zmluvných strán v zmysle § 3 zákona č. 18/96 Z.z. o cenách na základe kalkulácie nákladov a predstavuje sumu =4 600,44= € . Táto cena je stanovená ako pevná a zodpovedá predmetu podľa priloženej špecifikácie . Objednávateľ a zhotoviteľ sa dohodli, že cenu diela nie je možné navýšiť v prípade, ak zhotoviteľ pri spracovaní cenovej ponuky urobil chybu.
- 4.2. Cena môže byť upravená len dodatkom k tejto zmluve v prípade, že pri realizácii prác budú požadované práce navyiac, alebo menej pri neposkytnutí všetkých prác, oproti rozsahu prác uvedených v kalkulácii.
- 4.3. Objednávateľ uhradil/í/ zhotoviteľovi zálohu na účet s.r.o vo výške =2 300= € . Objednávateľ obdrží na zálohu poskytnutú v hotovosti príjmový doklad, v prípade úhrady zálohy na účet zhotoviteľa, objednávateľ uvedie ako variabilný symbol číslo tejto zmluvy alebo číslo zálohovej faktúry, ktorá mu bude vystavená, ak o ňu objednávateľ požiada.
- 4.4. Po skončení, odovzdaní a prevzatí diela vystaví zhotoviteľ konečnú faktúru, ktorú objednávateľ obdrží v deň odovzdania diela a uhradí dohodnutú sumu do lehoty splatnosti uvedenej na faktúre.
- 4.5. V cene diela je započítaná DPH vo výške 20% .

Článok V.

Záruka

- 5.1. Záručná doba začína plynúť odovzdaním a prevzatím diela .
- 5.2. Zhotoviteľ poskytuje záruku a to :
 - 5 rokov na funkčnosť kovania v oknách (otváranie, zatváranie, tesnosť)
 - 5 rokov na materiálovú a farebnú stálosť rámov a krídel okien a dverí
 - 5 rokov na sklo (deklarované $U_g=1,1$, resp. $U_g=0,7$ $U_g=0,6$ $U_g=0,5$)
 - 2 roky na funkčnosť vchodových dverí
 - 2 roky na garážovú bránu TRIDO
 - 2 roky na montážne práce vrátane spracovania vnútorných špaliet ak boli prevádzané.

- a to: za podmienky dodržiavania zásad obsluhy a udržiavacích úkonov na vykonanom diele podľa pokynov uvedených v preberacom protokole a v návode na obsluhu, čo je obsiahnuté v dodacom liste .

- na vonkajšiu opravu špaliet sa nevzťahuje záruka na praskanie a opadávanie špaliet z dôvodu poveternostných podmienok a tým spôsobené pracovanie použitého materiálu na pôvodné špalety a novoopravené špalety.

- 5.3. V cene montáže je prevedenie klasickým spôsobom so zapenením PUR penou bez použitia parotesných a paropriepustných ochranných pásov s ktorou zákazník súhlasí.
- 5.4. Zákazník bol oboznámený s platnou normou STN 73 3134, plne jej porozumel a súhlasí, že základná montáž nebude prevedená v súlade s platnou normou STN 73 3134, ale bude realizovaná pomocou bežnej montážnej peny bez parotesných, paropriepustných a komprimačných pásov.
- 5.5. V prípade murárskych prác - opravy špaliet, tieto sú prevedené formou šikmých, tzv. otvorených špaliet bez použitia rohových líšt na hranách špaliet.
- 5.6. Zhotoviteľ zodpovedá za vady diela podľa ustanovenia § 560 a nasl. Obch. zákonníka.
- 5.7. Záruka sa nevzťahuje na rosenie skiel z interiérovej a exteriérovej strany okna z dôvodu nedostatočného vetrania v miestnosti a pôsobenia iných fyzikálnych javov. Zhotoviteľ nenesie zodpovednosť za zvýšenú vlhkosť v miestnosti a tým spojené následky .
- 5.8. Zhotoviteľ sa zaväzuje odstrániť prípadné reklamácie po odovzdaní diela v lehote tridsiatich pracovných dní. Takáto reklamácia musí byť doručená zhotoviteľovi písomne, prípadne osobne. V prípade vady, ktorá ohrozuje bezpečnosť a zdravie, zhotoviteľ sa zaväzuje túto odstrániť do 72 hodín od nahlásenia reklamácie.

Článok VI.

Ostatné dojednania

- 6.1. Výrobky (otvorové výplne) z plastu spĺňajú podmienky NR SR č. 90/1998 Z.z. o stavebných výrobkoch v súlade s technickou špecifikáciou na daný výrobok.
- 6.2. Práce sú vykonávané podľa podnikovej normy RI OKNA, a.s. v súlade s technickou podmienkou RI OKNA a.s. - Bzenec , Česká republika.
- 6.3. Zdemontovaný materiál, ktorý zdemontuje fi. RIPLAST je likvidovaný na náklady zhotoviteľa a uložený na riadenú skládku podľa platných predpisov.
- 6.4. Objednávateľ sa zaväzuje poskytnúť súčinnosť, ktorá je potrebná na vykonanie diela, poskytne el. energiu a osvetlenie pracoviska.
- 6.5. Zhotoviteľ sa zaväzuje vykonať dielo včas, kvalitne a v dohodnutej cene .
- 6.6. Zhotoviteľ sa zaväzuje pri výkone diela dodržať všetky bezpečnostné opatrenia a predpisy.
- 6.7. Uplatňovanie práv zodpovednosti za vady diela, náhrady škody sa riadia príslušnými ustanoveniami Obchodného zákonníka.
- 6.8. V prípade omeškania zhotoviteľa s odovzdaním diela, bude mu objednávateľ účtovať úrok z omeškania vo výške 0,05% z hodnoty diela za každý deň z omeškania.
- 6.9. V prípade omeškania objednávateľa so zaplatením ceny diela bude zhotoviteľ účtovať úrok z omeškania vo výške 0,05% z nezaplatenej ceny diela za každý deň omeškania.

Článok VII.

Záverečné ustanovenia

- 7.1. Pokiaľ nie je v tejto zmluve dohodnuté inak, platia pre zmluvné strany ustanovenia Obchodného zákonníka.
- 7.2. Táto zmluva je vyhotovená v dvoch rovnopisoch .
- 7.3. Zmluva nadobúda platnosť dňom podpisu zmluvnými stranami .
- 7.4. Zmeny tejto zmluvy možno vykonať len písomnou formou dodatku po obojstrannom písomnom odsúhlasení.
- 7.5. Objednávateľ - zákazník sa riadne oboznámil s obsahom tejto zmluvy s ktorým súhlasí.

Príloha : cena za dielo - príloha č. 1

V Žiline , dňa :28.9..2015

RIPLAST s.r.o.
Kollárova č.73/036 01 Martin
IČO : 46253203 , IČ DPH : SK2023303304
Zapísaná v OR QS Žilina, Odd.: Sro, V.č. 45023/
prevádzka : ŽILINA

Zhotoviteľ :

.....

Objednávateľ :

.....

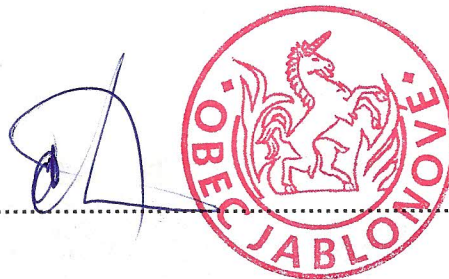

cenová ponuka číslo :

9344215

variabilný symbol

RIPLAST s.r.o. , Kollárova č. 73 , 036 01 Martin

prevádzka : Ul. Za plavárňou 3937/1 , 010 08 ŽILINA

tel. / fax : 041 - 5007 167

ORANGE : 0915 82 61 81

e-mail : riplast.za@gmail.com

www.riplast.sk

www.ri-okna.com

IČO : 46253203

IČ DPH : SK2023303304

č.ú. : 292 786 0371 / 1100 Tatrabanka

IBAN: SK79 1100 0000 0029 2786 0371

V Žiline dňa :

4.8.2015

Váž.pán / pani : **Čička Ladislav**

starosta obce Jablonové

adresa :

kontakt : 0918/519 483 0911/565 667

e-mail : starosta@jablonove.sk

Ďakujeme za Váš záujem o naše výrobky a predkladáme Vám nasledujúcu cenovú ponuku :

Profilový systém :

RI TREND Line 2D standard - 6-komorový profil , hr.rámu 70 mm

profilový systém s dvojitým dorazovým tesnením

Výroba ČESKÁ REPUBLIKA - RI OKNA, a.s. Bzenec

Výstuž :

Pozinkovaná oceľová výstuž hr. 1,5 mm až 2 mm / podľa rozmeru okien /

Farba :

Obojstranne BIELA

Kovanie :

MACO - MULTI MATIC / Rakúsko / s mikroventiláciou

SKLO / výplň :

Thermobel Top 4-16-4 + argón Ug=1,1 + poplastovaný nerezový rámik

Český výrobca AGC Group CZ - Olomouc , rámik CHROMATECH ULTRA - šedý

P.č.	typ výrobku	rozmer (š x v)	otváranie	cena za ks/bm	ks/bm	cena spolu
1.	VCHOD.DVERE <i>VD otváravé VON, kľučka-kľučka výplň PVC 24mm hladká otvor: 1430 x 2120 svetlosť hlavného krídla š. 820 mm</i>	1400 x 2100	O+O-FS	618,10 €	2	1 236,20 €
2.	OKNO	1800 x 1200	OS+OS-PS 1/2	145,10 €	4	580,40 €
3.	OKNO	1000 x 1200	OS	79,50 €	1	79,50 €
4.	OKNO	600 x 900	OS	57,40 €	8	459,20 €
4a.	Príplatok za sklo dubová kôra číra			2,70 €	8	21,60 €
5.	VCHOD.DVERE <i>VD otváravé DNU, kľučka-kľučka výplň PVC 24mm hladká otvor: 1080 x 2120</i>	1050 x 2100	O	404,30 €	2	808,60 €

svetlosť hlavného krídla š. 880 mm

6.	OKNO	1000 x 900	OS	69,00 €	1	69,00 €
8.	Vnútorňý parapet š. 200 mm -PVC biely			7,40 €	14	103,60 €
9.	Vonkajší AL parapet hr. 1 mm š. 130 mm -biely			5,80 €	14	81,20 €
M.	Montáž do stavebného otvoru na PUR penu bez montáže doplnkov				82,8	394,40 €

*doplňky: vnútorňý parapet,vonkajší plech
v cene práce zameranie a dovoz okien*

Cena spolu bez DPH po akciovej zľave :

3 833,70 €

DPH 20% :

766,74 €

Cena celkom spolu s DPH :

4 600,44 €

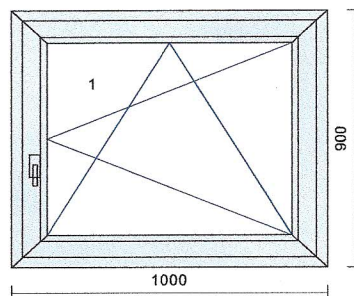
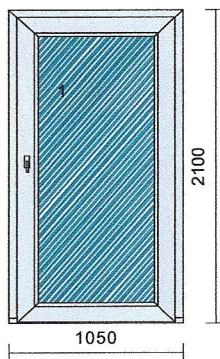
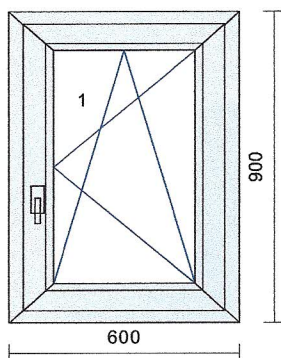
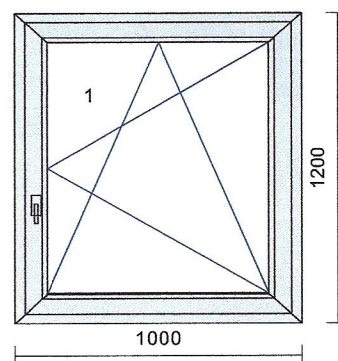
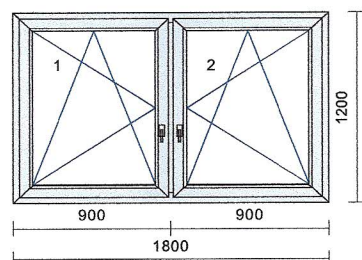
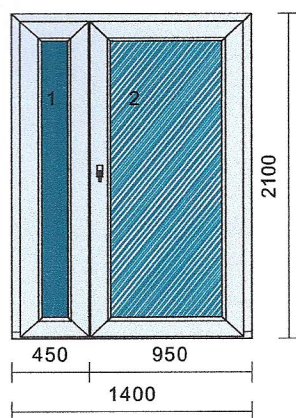

Vysvetlivky : O-otváracie, OS-otváracvo-sklpné, S-sklpné , FIX-pevné zasklenie, BZ-balk.záskočka, FS-falošňý stípik, PS- pevný stípil
(FS - falošňý stípik - pri otvorení obidvoch krídel zvislá priečka sa otvára s krídlom - jedna kľučka
(PS - pevný stípik - pri otvorení obidvoch krídel zvislá priečka ostáva v ráme okna - dve kľučky
DOPLNKY : VPP - vnútorňý plastový parapet , VOP - vonkajší okapový plech , CISO - žalúzie , Sieťka - pevná sieťka proti hmyzu

Prípadné orosovanie okien z interiérovej alebo exteriérovej strany nieje dôvodom na reklamáciu

Cenová ponuka platí 20 kalendárnych dní. Dodacia lehota 3.týždne - v 4.týždni montáž.

Záloha na objednávku je vo výške 60% z celkovej ceny alebo podľa dohody, doplatok v deň montáže

Na okná a balkónové dvere poskytujeme záruku 5 rokov (funkčnosť a tesnosť)

Na izolačné dvojsklo alebo trojsklo použité v oknách a dverách poskytujeme záruku 5 rokov

Na vchodové dvere poskytujeme záruku 2 roky (funkčnosť a tesnosť-pri zamknutí)

Na montážne práce vykonané bez opravy špaliat a mur.prác poskytujeme záruku 5 rokov

Na vykonané murárske práce a opravy špaliat poskytujeme záruku 2 roky

vonkajšie opravy špaliet vykonávame ZDARMA (pri objednávke na opravu vnútorných) - nevzťahuje sa záruka
Opravu špaliet prevádzame formou šikmých, tzv.otvorených špaliet. Rovné špalety za príplatok.
Na kúpu okien a dverí bez montáže poskytujeme záruku 2 roky
Na všetky doplnky k oknám a dverám (VPP, VOP, CISO, siečky a pod.) poskytujeme záruku 2 roky
Montáž prevádzame klasickým spôsobom so zapenením PUR penou bez použitia pások (system i3)
Použitie systému i3 alebo kompri pások podľa platnej normy STN 73 3134 je možný za príplatok

Vypracovala : **Andrea Šluhová**

Viac informácií najdete na našich stránkach : www.riplast.sk alebo produktových katalógoch

RIPLAST s.r.o.
Kollárova č.78, 036 01 Martin
IČO : 46253203 , IČ DPH : SK2023303304
Zapísaná v OR OS Žilina, Odd.: Sro.VI.č.: 55023/I
www.riplast.sk